

SAFEFIX plus



RUS

Инструкция по эксплуатации

Инструкция по эксплуатации

Мы счастливы, что наше сиденье SAFEFIX plus сможет стать надежным спутником Вашего ребенка на новом этапе его жизни.

Для надлежащей защиты ребенка установка и эксплуатация сиденья SAFEFIX plus должны выполняться только в полном соответствии с настоящей инструкцией.

Если у Вас возникнут дополнительные вопросы по применению, просим обращаться в нашу фирму.

BRITAX RÖMER
Kindersicherheit GmbH
Britax Excelsior Ltd.

Содержание

1. Назначение2
2. Применение в автомобиле3
 - 2.1 с креплением ISOFIX и опорой (Полууниверсальное)4
 - 2.2 с 3-точечным автомобильным ремнем безопасности и опорой (Полууниверсальное)5
3. Монтаж сиденья в автомобиле .6
 - 3.1 Монтаж детского автомобильного сиденья с ISOFIX7
 - 3.2 Демонтаж с ISOFIX10
 - 3.3 Теперь детское сиденье

DK

Brugsvejledning

Brugsvejledning

Det glæder os, at vores SAFEFIX plus kan ledsage dit barn gennem en nyt og vigtigt livsafsnit.

For at kunne beskytte barnet optimalt skal SAFEFIX plus monteres og anvendes præcist som beskrevet i denne vejledning.

Du er altid velkommen til at kontakte os, hvis du har spørgsmål.

BRITAX RÖMER
Kindersicherheit GmbH
Britax Excelsior Ltd.

Indhold

1. Egnethed2
2. Anvendelse i køretøjet3
 - 2.1 med ISOFIX-fastgøring og støtteben (semiuniversel)4
 - 2.2 med køretøjets 3-punkts-sele og støtteben(semiuniversel) ...5
3. Montering i bilen6
 - 3.1 Montering af autostolen med ISOFIX7
 - 3.2 Afmontering med ISOFIX10
 - 3.3 Sådan er autostolen monteret korrekt med ISOFIX11
 - 3.4 Montering af autostolen med køretøjets 3-punkt-sele11
 - 3.5 Afmontering med 3-punkt-sele14
 - 3.6 Sådan er autostolen monteret rigtigt med bilens 3-punkt-sele14

NL

Gebruiksaanwijzing

Gebruiksaanwijzing

Gefeliciteerd met de aankoop van de SAFEFIX plus: de juiste keuze om uw kind veilig door een nieuwe levensfase te begeleiden.

De SAFEFIX plus moet voor een juiste bescherming van uw kind altijd worden gebruikt en gemonteerd als in deze gebruiksaanwijzing beschreven.

Als u nog vragen hebt over het gebruik, neem dan contact met ons op.

BRITAX RÖMER
Kindersicherheit GmbH
Britax Excelsior Ltd.

Inhoud

1. Geschiktheid2
2. Gebruik in de auto3
 - 2.1 met ISOFIX-bevestiging en steunpoot (semi-universeel)4
 - 2.2 Met de driepuntsgordel van de auto en steunpoot (semi-universeel)5
3. Inbouw in de auto6
 - 3.1 Inbouw van het autokinderzitje met ISOFIX 7
 - 3.2 Uitbouw met ISOFIX10
 - 3.3 Zo is het kinderzitje met ISOFIX juist ingebouwd11
 - 3.4 Inbouw van het autokinderzitje met de driepuntsgordel van de auto11
 - 3.5 Uitbouw met driepuntsgordel 14
 - 3.6 Zo is het kinderzitje met de driepuntsgordel juist ingebouwd14

детей в автомобиле (ECE R 44/04). Знак проверки (буква E в кружке) и номер разрешения для эксплуатации приведены на допуске к эксплуатации (наклейка на сиденье).

- При внесении пользователем каких-либо изменений в конструкцию сиденья разрешение для эксплуатации утрачивает силу. Изменения могут вноситься исключительно фирмой-изготовителем.
- Модель **SAFEX plus** должна использоваться только для закрепления Вашего ребенка в автомобиле. Она абсолютно не пригодна для использования в качестве сиденья или игрушки в домашних условиях.

2. Применение в автомобиле

Для **SAFEX plus** имеется официальное разрешение для двух различных вариантов установки:



с креплением **ISOFIX** и опорой (Полууниверсальное)



с **3-точечным ремнем** автомобиля и опорой (Полууниверсальное)

godkendelsesetiketten (mærkat på autostolen).

- Godkendelsen bortfalder øjeblikkeligt, hvis der ændres ved autostolens konstruktion. Ændringer må kun foretages af producenten.
- **SAFEX plus** må udelukkende bruges til sikring af barnet i køretøjet. Den må ikke anvendes som stol eller legetøj i hjemmet.

2. Anvendelse i køretøjet

SAFEX plus er godkendt til to forskellige monteringsformer

med **ISOFIX**-fastgøring og støtteben (semiuniversel)

med bilens **3-punkt-sele** og støtteben (semiuniversel)

goedkeuringsnummer bevinden zich op het goedkeuringslabel (sticker op het autokinderzitje).

- De goedkeuring vervalt zodra er wijzigingen in het autokinderzitje worden aangebracht. Wijzigingen mogen alleen door de fabrikant worden uitgevoerd.
- Het autokinderzitje **SAFEX plus** mag uitsluitend ter bescherming van uw kind in de auto worden gebruikt. Het is niet geschikt om in huis als stoeltje of speelgoed te worden gebruikt.

2. Gebruik in de auto

De **SAFEX plus** is goedgekeurd voor twee verschillende soorten inbouw

met **ISOFIX**-bevestiging en steunpoot (semi-universeel)

met de **driepuntsgordel** van de auto en steunpoot (semi-universeel)

2.1 с креплением ISOFIX и опорой (Полууниверсальное)



Крепление с ISOFIX и опорой выполняется в соответствии с разрешением на применение для полууниверсального варианта. Сиденье может использоваться только в автомобилях, входящих в приложенный список типов автомобилей. Список типов постоянно дополняется. Наиболее актуальную версию Вы можете получить непосредственно у нас или в Internet: www.britax.eu / www.roemer.eu.

Варианты применения автомобильного детского сиденья:

в направлении движения	да
против движения	нет
на сиденьях, имеющих: точки ISOFIX-крепления (между плоскостью и спинкой сиденья)	да 3)

(Соблюдайте предписания, действующие в Вашей стране.)

3) для передней надувной подушки безопасности: сдвинуть назад до конца, при необходимости воспользоваться указаниями руководства по эксплуатации автомобиля.

2.1 med ISOFIX-fastgøring og støtteben (semiuniversel)



Fastgøringen med ISOFIX og støtteben er godkendt semi-universelt. Stolen må kun bruges i biler, som er angivet i den vedlagte typeliste. Typelisten aktualiseres løbende. Den mest aktuelle version fås direkte hos os eller under www.britax.eu / www.roemer.eu.

Autostolens anvendelsesmuligheder:

I kørselsretningen	ja
Modsat kørselsretningen	nej
på sæder med: ISOFIX-fastgøringspunkter (mellem sæde og ryglæn)	ja 3)

(Følg forskrifterne i dit land.)

3) Ved front-airbag: skub langt tilbage, se evt. i bilens instruktionsbog.

2.1 met ISOFIX-bevestiging en steunpoot (semi-universeel)



De bevestiging met ISOFIX en steunpoot is mogelijk dankzij een goedkeuring voor semi-universele toepassing. Het zitje mag alleen worden gebruikt in auto's die in de bijgevoegde lijst met autotypen worden vermeld. Deze typelijst wordt continu bijgewerkt. De meest actuele versie kunt u bij ons aanvragen of vindt u op www.britax.eu / www.roemer.eu.

Het autokinderzitje kan als volgt worden gebruikt:

in de rijrichting	ja
tegen de rijrichting in	nee
op stoelen met: ISOFIX-bevestigingspunten (tussen zitting en rugleuning)	ja 3)

(Houd u aan de in uw land geldende voorschriften.)

3) Bij airbag voorin: ver naar achteren schuiven, evt. de instructies in het handboek van uw auto in acht nemen.

2.2 с 3-точечным автомобильным ремнем безопасности и опорой (Полууниверсальное)



Крепление с 3-точечным ремнем и опорой выполняется в соответствии с разрешением на применение для полууниверсального варианта. Сиденье может использоваться только в автомобилях, входящих в приложенный список типов. Список типов постоянно дополняется. Наиболее актуальную версию Вы можете получить непосредственно у нас или в Internet: www.britax.eu / www.roemer.eu.

Варианты применения автомобильного детского сиденья:

в направлении движения	да
против движения	нет 1)
с 2-точечным ремнем	нет
с 3-точечным ремнем 2)	да
на переднем сиденье	да 3)
на задних сиденьях по краям	да
на заднем сиденье по середине (с 3-точечным ремнем)	да 4)

(Соблюдайте предписания, действующие в Вашей стране.)



1) Применение разрешается на установленном против движения автомобильном сиденье (например, в жилом фургоне, микроавтобусе), которое также допускается для транспортировки взрослого

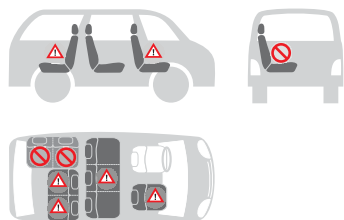

2.2 med køretøjets 3-punkts-sele og støtteben (semiuniversel)



Fastgøringen med 3-punkts-sele og støtteben har semiuniversel godkendelse. Stolen må kun bruges i køretøjer, som er angivet i den vedlagte auto-typeliste. Typelisten aktualiseres løbende. Den mest aktuelle version fås direkte hos os eller under www.britax.eu / www.roemer.eu.

Autostolens anvendelsesmuligheder:

I kørselsretningen	ja
Modsat kørselsretningen	nej 1)
Med 2-punkt-sele	nej
Med 3-punkt-sele 2)	ja
På passagersædet	ja 3)
På de yderste bagsæder	ja
På de mellemste bagsæder (med 3-punkt-sele)	ja 4)

(Følg forskrifterne i dit land.)



1) Er kun tilladt til brug på bagudvendte bilsæder (f.eks. i varevogne, minibus), som også er godkendt til transport af voksne. Der må ikke være airbag til sædet.

2) Selen skal være godkendt i henhold til ECE R 16 (eller tilsvarende norm). En sådan

2.2 Met de driepuntsgordel van de auto en steunpoot (semi-universeel)



De bevestiging met driepuntsgordel en steunpoot is mogelijk dankzij een goedkeuring voor semi-universele toepassing. Het zitje mag alleen worden gebruikt in auto's die in de bijgevoegde lijst met autotypen worden vermeld. Deze typelijst wordt continu bijgewerkt. De meest actuele versie kunt u bij ons aanvragen of vindt u op www.britax-roemer.de.

Het autokinderzitje kan als volgt worden gebruikt:

in de rijrichting	ja
tegen de rijrichting in	nee 1)
met tweepuntsgordel	nee
met driepuntsgordel 2)	ja
op de passagiersstoel	ja 3)
op de achterbank aan de buitenkant	ja
op de middelste zitplaats achterbank (met driepuntsgordel)	ja 4)

(Houd u aan de in uw land geldende voorschriften.)



1) Het gebruik is alleen toegestaan op een achterwaarts gerichte zitplaats (bijv. bus, minibus) die ook voor het vervoer van volwassenen is toegestaan. Er mag op deze zitplaats geen airbag aanwezig zijn.

человека. Сиденье не должно быть оборудовано надувной подушкой безопасности.

2) Ремень должен иметь разрешение для эксплуатации согласно стандарту ECE R 16 (или аналогичному стандарту), свидетельством чему является, например, буква "E" ("e") в кружке на этикетке допуска на ремне.

3) для передней надувной подушки безопасности: сдвинуть назад до конца, при необходимости воспользоваться указаниями руководства по эксплуатации автомобиля.

4) Нельзя применять, если имеется только один 2-точечный ремень.

3. Монтаж сиденья в автомобиле

SAFEFIX plus можно установить в автомобиле двумя различными способами.

Для защиты Вашего ребенка

- Не размещайте в ногах перед детским сиденьем SAFEFIX plus посторонние предметы.

Для защиты всех пассажиров

При экстренном торможении или дорожно-транспортном происшествии незакрепленные предметы и не пристегнутые пассажиры могут причинить травмы другим пассажирам. Поэтому необходимо всегда следить за тем, чтобы...

- были закреплены спинки сидений (например, зафиксировать заднее откидное сиденье).
- были зафиксированы все находящиеся в автомобиле

godkendelse vil fremgå af et "E", "e" (med cirkel) på selens kontrolmærke.

3) Ved front-airbag: skub langt tilbage, se evt. i bilens instruktionsbog.

4) Kan ikke bruges, hvis der kun er en 2-punkt-sele.

3. Montering i bilen

SAFEFIX plus kan monteres i bilen på to forskellige måder.

Beskyt barnet

- Stil ikke genstande i fodrummet foran SAFEFIX plus.

Passagersikkerhed

Hårde opbremsninger eller biluheld indebærer altid en risiko for tilskadekomst som følge af f.eks. genstande eller personer, som ikke er sikret forsvarligt. Kontrollér derfor altid, at ..

- bilsædernes ryglæn er fastgjort (gælder også for bagsædet).
- tunge eller skarpkantede genstande i bilen (f.eks. på baghylden) er sikret forsvarligt.
- alle personer i bilen benytter sikkerhedssele.
- autostolen er spændt fast, også selvom barnet ikke sidder i den.

2) De gordel dient overeenkomstig ECE R 16 (of een vergelijkbare norm) goedgekeurd te zijn. Dit is bijv. herkenbaar aan de omcirkelde "E", "e" op het controlelabel van de gordel.

3) Bij airbag voorin: ver naar achteren schuiven, evt. de instructies in het handboek van uw auto in acht nemen.

4) Gebruik is niet mogelijk als er alleen een tweepuntsgordel aanwezig is.

3. Inbouw in de auto

De SAFEFIX plus kan op twee verschillende manieren in de auto worden ingebouwd.

Ter bescherming van uw kind

- Plaats geen voorwerpen in de beenruimte vóór de SAFEFIX plus.

Ter bescherming van alle passagiers

Bij een noodstop of een ongeval kunnen niet vastgezette voorwerpen of personen andere passagiers verwonden. Zorg er daarom altijd voor dat...

- de rugleuningen van de zitplaatsen zijn vastgezet (bijv. de neerklapbare rugleuning van de achterbank vastklikken);
- alle zware of scherpe voorwerpen in de auto (bijv. op de hoedenplank) zijn vastgezet;
- alle personen in de auto de gordel om hebben;
- het kinderzitje in de auto is

- тяжелые предметы или предметы с острыми краями (например, на полке заднего стекла),
- все пассажиры были пристегнуты ремнями,
- детское сиденье всегда было зафиксировано, даже если в нем не перевозится ребенок.

Для защиты Вашего автомобиля

- При использовании детского сиденья на автомобильных чехлах из восприимчивых к деформациям материалов (например, из велюра, кожи и т.п.) могут появиться потертые места. Чтобы этого избежать, Вы можете подложить под детское сиденье одеяло или полотенце.

3.1 Монтаж детского автомобильного сиденья с ISOFIX



- Зажмите оба приемных приспособления* 1 в обеих точках крепления ISOFIX 2 выемкой вверх.

Полезный совет! Точки ISOFIX-крепления 2 находятся в промежутке между плоскостью и спинкой автомобильного сиденья.

* Приемные приспособления облегчают встраивание детского сиденья при помощи ISOFIX и предохраняют чехол сиденья от повреждений. При отказе от использования они должны быть сняты и сохранены в надежном месте. В автомобилях с откидывающейся спинкой перед

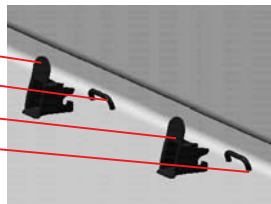

Beskyttelse af bilen

- På sædebetræk af sart materiale som f.eks. velour, læder etc. kan autostolen sommetider lave mærker. For at undgå dette kan man lægge et tæppe eller et håndklæde ind under stolen.

3.1 Montering af autostolen med ISOFIX



- Klips de to hjælpeindføringer* 1 med fordybningen opad fast på de to ISOFIX-fastgøringssteder 2.

Tip! ISOFIX-fastgøringsstederne 2 befinder sig mellem køretøjets sæde og ryglæn.

* Hjelpeindføringerne gør det lettere at montere med ISOFIX, og det undgås, at sædets betræk ødelægges. De skal fjernes igen og opbevares omhyggeligt, når de ikke skal bruges. Hvis bilen har nedklappeligt ryglæn, skal hjelpeindføringerne fjernes, før sædet klappes ned.

vastgezet, ook als er geen kind word vervoerd.

Ter bescherming van uw auto

- Bepaalde materialen autostoelbekleding (bijv. velours, leer, etc) kunnen tekenen van slijtage gaan vertonen door gebruik van het autokinderzitje. Dit kan worden voorkomen door bijvoorbeeld een deken of handdoek onder het zitje te leggen.

3.1 Inbouw van het autokinderzitje met ISOFIX



- Klik de beide kliksystemen*

1, met de uitsparing naar boven gericht, op de beide ISOFIX-bevestigingspunten 2.

Tip! De ISOFIX-bevestigingspunten 2 bevinden zich tussen de zitting en de rugleuning van de autostoel.

* De kliksystemen zorgen voor een eenvoudigere inbouw met behulp van ISOFIX en voorkomen beschadiging van de stoelbekleding. Wanneer de kliksystemen niet worden gebruikt, dienen ze te worden verwijderd en zorgvuldig te worden bewaard. Bij auto's met neerklapbare rugleuning moeten de kliksystemen vóór het neerklappen worden verwijderd.

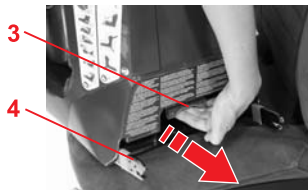

откидыванием спинки следует снять приемные приспособления. Возникающие нарушения функционирования большей частью вызываются засорением приемных приспособлений и связаны с состоянием крючков. Устранение неисправности достигается путем ликвидации этого засорения.

✎ На зеленой рукоятке **3** потяните оба консольных фиксатора **4**, чтобы они заблокировались.

✎ Откиньте опору **6**.

✎ Возьмитесь за детское сиденье двумя руками.

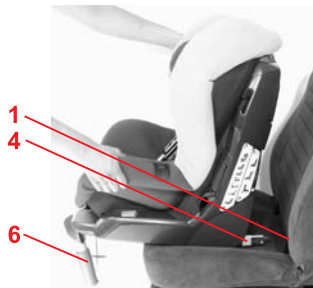

✎ На нижней части сиденья **12** слева и справа нажмите на серые кнопки предохранения **5**. **Полезный совет!** В результате этого оба крючка консольного фиксатора **4** будут открыты и подготовлены для дальнейшего использования.

✎ Вставьте оба консольных фиксатора **4** в приемные приспособления **1**, чтобы фиксаторы зашли в зацепление с **обеих сторон**. "ЩЕЛК!" **Внимание!** С обеих сторон на кнопках предохранения **5** теперь должны стать заметны зеленые маркировки **7**.

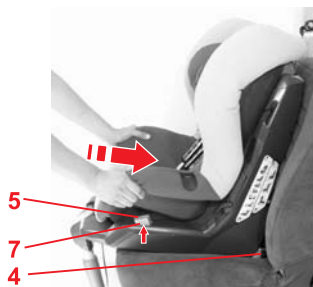

Hvis der opstår funktionsfejl, er grunden ofte snavs i hjælpeindføringerne og på krogerne. Problemet kan løses, ved at snavsset fjernes.

✎ Ved det grønne håndtag **3** trækkes de to arme **4** ud indtil låsen.

✎ Klap støttebenet **6** ud.

✎ Tag fat i autostolen med begge hænder.

✎ Tryk til venstre og højre på stolens underdel **12** på de grå sikringsknapper **5**. **Tip!** Sådan kontrolleres det, at begge kroge til armene **4** er åbne og klar til brug.

✎ Skub begge arme **4** ind i hjælpeindføringerne **1**, indtil armene går i hak på **begge sider**. "KLIK!" **Forsigtig!** På sikringsknapperne **5** skal de grønne markeringer **7** nu kunne ses på begge sider.

Eventuele problemen worden meestal veroorzaakt door vuil in de kliksystemen en haken. De problemen kunnen worden opgelost door de kliksystemen en haken te reinigen.

✎ Trek met behulp van de groene greep **3** de beide bevestigingsarmen **4** tot aan de vergrendeling naar buiten.

✎ Klap de steunpoot **6** uit.

✎ Pak het kinderzitje met beide handen vast.

✎ Druk links en rechts op het onderstel van de zitting **12** op de grijze vergrendelingsknoppen **5**. **Tip!** Op die manier zorgt u ervoor dat beide haken van de bevestigingsarmen **4** geopend en gereed voor gebruik zijn.

✎ Schuif de beide bevestigingsarmen **4** in de kliksystemen **1**, totdat de bevestigingsarmen aan **beide zijden** vastklikken. "KLIK!" **Voorzichtig!** Aan beide zijden moeten nu bij de vergrendelingsknoppen **5** de groene markeringen **7** zichtbaar zijn.

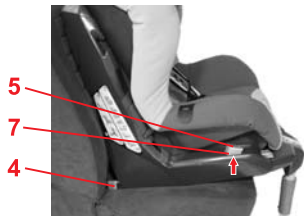

- ✎ Потяните за детское сиденье и проверьте его фиксацию с обеих сторон.



- ✎ Træk i autostolen for at kontrollere, om den er gået i hak på begge sider.

- ✎ Trek aan het kinderzitje om te controleren of de bevestigingsarmen aan beide zijden zijn vastgeklikt.



- ✎ Нажмите оранжевую кнопку зажима **8**.
- ✎ Детское сиденье с нажатой оранжевой кнопкой зажима **8** придвиньте к спинке автомобиля.

- ✎ Tryk på den orange spændeknap **8**.
- ✎ Skub autostolen mod bilens ryglæn, mens der trykkes på den orange spændeknap **8**.

- ✎ Druk op de oranje spanknop **8**.
- ✎ Schuif het kinderzitje met ingedrukte oranje spanknop **8** tegen de rugleuning van de auto stoel.

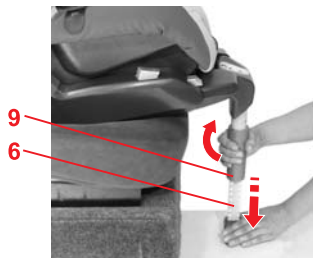

- ✎ Поверните кнопку регулировки **9** против часовой стрелки и вытяните опору **6** настолько, чтобы она прочно стояла на полу автомобиля. **Внимание!** Опора **6** не должна висеть в воздухе или опираться на подкладываемые предметы. В то же время следите за тем, чтобы опора **6** не приподнимала детское сиденье выше плоскости сиденья.

- ✎ Drej håndtaget **9** mod urets retning, og træk støttebenet **6** så langt ud, at det står sikkert på bilens bund. **Forsigtig!** Støttebenet **6** må ikke hænge i luften, og der må heller ikke ligge genstande under det. Vær opmærksom på, at støttebenet **6** ikke må løfte autostolen op fra sædet.

- ✎ Draai de draaigreep **9** linksom en trek de steunpoot **6** zo ver uit, dat deze stevig op de vloer van de auto staat. **Voorzichtig!** De steunpoot **6** mag nooit los in de lucht hangen of door andere voorwerpen worden ondersteund. Zorg er echter voor dat de steunpoot **6** het kinderzitje niet van de zitting tilt.

3.2 Демонтаж с ISOFIX



- ↘ Поверните кнопку регулировки **9** против часовой стрелки и снова сдвиньте опору **6**.

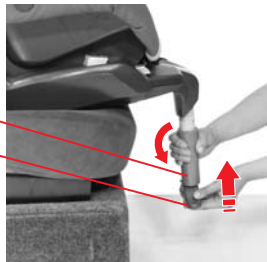

- ↘ На нижней части сиденья слева и справа нажмите на серые кнопки предохранения **5**. Консольные фиксаторы **4** при этом будут разблокированы.



- ↘ Нажмите на оранжевую кнопку зажима **8** и одновременно вставьте консольные фиксаторы **4** снова в нижнюю часть сиденья **12**.

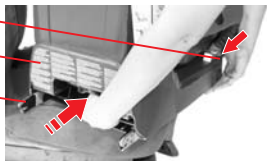

Полезный совет! Это защитит консольные фиксаторы **4** от повреждений.

- ↘ Откиньте опору **6** с нижней стороны сиденья **12**.

3.2 Afmontering med ISOFIX



- ↘ Drej håndtaget **9** mod urets retning, og skub støttebenet **6** helt sammen igen.

- ↘ Tryk på de grå sikringsknapper **5** til venstre og højre på stolens underdel. Armene **4** løsner sig.

- ↘ Tryk på den orange spændeknap **8**, og skub samtidig armene **4** ind i stolens underdel igen **12**. **Tip!** På denne måde er armene **4** beskyttede.

- ↘ Klap støttebenet **6** op på undersiden af stolen **12**.

3.2 Uitbouw met ISOFIX



- ↘ Draai de draaigreep **9** linksom en schuif de steunpoot **6** weer volledig in.

- ↘ Druk links en rechts op het onderstel van de zitting op de grijze vergrendelingsknoppen **5**. De bevestigingsarmen **4** worden ontgrendeld.

- ↘ Druk op de oranje spanknop **8** en schuif tegelijkertijd de bevestigingsarmen **4** weer in het onderstel van de zitting **12**. **Tip!** De bevestigingsarmen **4** zijn op die manier beschermd tegen beschadiging.

- ↘ Klap de steunpoot **6** tegen de onderzijde van het onderstel van de zitting **12**.

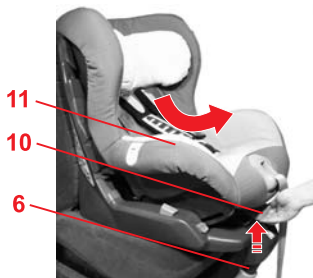
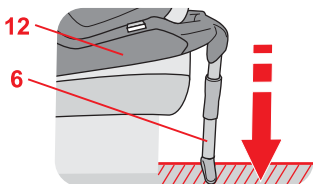
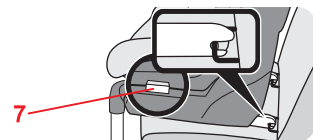
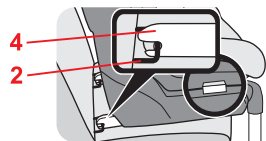

3.3 Теперь детское сиденье ISOFIX установлено правильным образом.



⚠ Для гарантии безопасности Вашего ребенка убедитесь в том, что...

- подушка сиденья зафиксирована с **обеих сторон** с помощью консольных фиксаторов **4** в точках крепления ISOFIX **2** и на обеих кнопках предохранения **5** видна зеленая маркировка **7**,
- опора **6** надежно упирается в пол автомобиля, не приподнимая детское сиденье над плоскостью сиденья,

3.4 Монтаж детского автомобильного сиденья с 3-точечным ремнем автомобиля



Вы можете зафиксировать детское сиденье с помощью 3-точечного ремня, действуя следующим образом:

- ❏ Откиньте опору **6**.
- ❏ Установите детское сиденье в направлении движения на автомобильном сиденье.
- ❏ Потяните вверх регулировочную ручку **10** и сместите детское сиденье **11** вперед в исходное положение.

3.3 Sådan er autostolen monteret korrekt med ISOFIX



⚠ Kontrollér for en sikkerheds skyld følgende...

- Autostolen skal være i hak på **begge sider** med armene **4** i ISOFIX-fastgøringsstederne **2**, og på begge sikringsknapperne **5** skal den grønne markering **7** være synlig,
- Støttebenet **6** skal stå sikkert på køretøjets bund uden at løfte autostolen fra sædet,

3.4 Montering af autostolen med køretøjets 3-punkt-sele



Sådan sikrer du autostolen med køretøjets 3-punkt-sele:

- ❏ Klap støttebenet **6** ud.
- ❏ Stil autostolen på bilsædet i kørselsretningen.
- ❏ Skub indstillingshåndtaget **10** op, og træk autostolen **11** frem til hvilestilling.

3.3 Zo is het kinderzitje met ISOFIX juist ingebouwd



⚠ Controleer voor de veiligheid van uw kind of...

- het kinderzitje **aan beide zijden** met de bevestigingsarmen **4** in de ISOFIX-bevestigingspunten **2** is vastgeklikt en of bij beide vergrendelingsknoppen **5** de groene markering **7** zichtbaar is.
- de steunpoot **6** stevig op de vloer van de auto staat zonder het kinderzitje van de zitting te tillen,

3.4 Inbouw van het autokinderzitje met de driepuntsgordel van de auto



Het kinderzitje kan als volgt met de driepuntsgordel van de auto worden vastgezet:

- ❏ Klap de steunpoot **6** uit.
- ❏ Zet het autokinderzitje in de rijrichting op de autostoel.
- ❏ Duw de verstelgreep **10** omhoog en trek de zitkuip **11** naar voren in de ruststand.



- ✎ Вытяните автомобильный ремень и направьте его между детским сиденьем **11** и нижней частью сиденья **12**.
- ✎ Зафиксируйте язычки в замке автомобильного ремня **13**.
ЩЕЛК!

- ✎ Træk selen ud, og før den mellem autostolen **11** og sædets underdel **12**.
- ✎ Lad låsetungen gå i hak i bilens selelås **13**.
KLIK!

- ✎ Trek de autogordel uit en leid deze tussen de zitkuip **11** en het onderstel van de zitting **12** door.
- ✎ Klik de gesp in het slot **13** van de autogordel vast.
KLIK!



- ✎ Вставьте поясной ремень **14** в ярко-красные направляющие ремня **15** по обеим сторонам нижней части сиденья **12**.
Внимание! Не допускать перекручивания ремня.

- ✎ Læg hofteselen **14** ind i de lyserøde seleføringer **15** på begge sider af sædets underdel **12**.
Forsigtig! Pas på, at selen ikke snor sig.

- ✎ Leid het heupgedeelte van de gordel **14** door de lichtrode gordelgeleiders **15** aan beide zijden van het onderstel van de zitting **12**.
Voorzichtig! Verdraai de gordel niet.

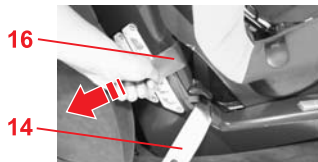

- ✎ Подтяните поясной ремень **14** путем натяжения диагонального ремня **16**.
Внимание! Замок автомобильного ремня **13** ни в коем случае не должен находиться в направляющей ремня **15**.

- ✎ Stram hofteselen **14** ved at trække i diagonalselen **16**.
Forsigtig! Bilens selelås **13** må under ingen omstændigheder ligge i seleføringeren **15**.

- ✎ Trek het heupgedeelte **14** van de gordel strak door aan het schoudergedeelte **16** van de gordel te trekken.
Voorzichtig! Het slot van de autogordel **13** mag in geen geval in de gordelgeleider **15** liggen.

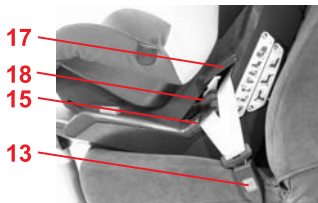

- ✎ Переместите вниз рычажок зажима **17** темно-красной пряжки ремня **18** на стороне замка автомобильного ремня **13**.
- ✎ Вставьте диагональный ремень **16** в пряжку ремня **18**.
Внимание! Не допускать скручивания ремня.

- ✎ Drej klemarmen **17** til den mørkerøde seleklemme **18** på siden af bilens selelås **13** nedad.
- ✎ Læg diagonalselen **16** ind i seleklemmen **18**.
Forsigtig! Pas på, at selen ikke snor sig.

- ✎ Draai de klemhendel **17** op de donkerrode gordelklem **18** aan de kant van het gordelslot **13** omlaag.
- ✎ Leid het schoudergedeelte **16** van de gordel in de gordelklem **18**.
Voorzichtig! Verdraai de gordel niet.



- ✎ Вставьте диагональный ремень **16** с другой стороны в темно-красную направляющую ремня **40**.
Внимание! Не допускать скручивания ремня.

- ✎ Læg diagonalselen **16** på den anden side ind i den mørkerøde seleføring **40**.
Forsigtig! Pas på, at selen ikke snor sig.

- ✎ Leid het schoudergedeelte **16** aan de andere kant in de donkerrode gordelgeleider **40**.
Voorzichtig! Verdraai de gordel niet.

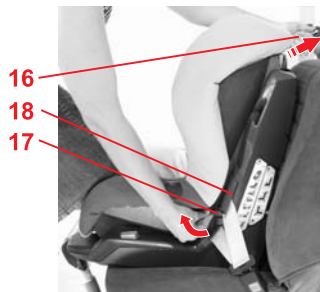

- ✘ Встаньте коленями на детское сиденье, чтобы вдавить его в автомобильное сиденье.
- ✘ Сильно потяните за диагональный ремень **16** и одновременно поверните вверх рычажок зажима **17**, пока он не зафиксируется.
Внимание! Диагональный ремень **16** допускается фиксировать только с помощью пряжки ремня **18**, расположенной со стороны замка автомобильного ремня **13**.

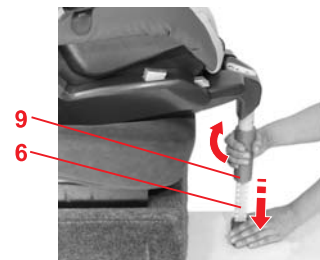

- ✘ Поверните кнопку регулировки **9** против часовой стрелки и вытяните опору **6** настолько, чтобы она прочно стояла на полу автомобиля.
Внимание! Опора **6** не должна висеть в воздухе или опираться на подкладываемые предметы. В то же время следите за тем, чтобы опора **6** не приподнимала детское сиденье выше плоскости сиденья.



- ✘ Потяните вверх регулировочную ручку **10** и сместите детское сиденье **11** снова назад.
Полезный совет! Детское сиденье можно использовать также в исходном положении (см. 5).
- ✘ Потяните за детское сиденье и проверьте надежность его установки.

- ✘ Sæt knæet op i autostolen for at skubbe den på plads.
- ✘ Træk kraftigt i diagonalselen **16**, og drej samtidigt klemarmen **17** opad, indtil den går i hak.
Forsigtig! Diagonalselen **16** må kun sættes fast med seleklemmen **18**, som er på siden af bilens selelås **13**.

- ✘ Drej håndtaget **9** mod urets retning, og træk støttebenet **6** så langt ud, at det står sikkert på bilens bund.
Forsigtig! Støttebenet **6** må ikke hænge i luften, og der må heller ikke ligge genstande under det. Vær opmærksom på, at støttebenet **6** ikke må løfte autostolen op fra sædet.

- ✘ Skub indstillingshåndtaget **10** op, og træk autostolen **11** tilbage igen.
Tip! Du kan selvfølgelig også bruge autostolen i hvilestillingen (se 5).
- ✘ Træk i autostolen for at kontrollere, om den sidder rigtigt fast.

- ✘ Kniel in het kinderzitje om dit in de autostoel te drukken.
- ✘ Trek stevig aan het schoudergedeelte **16** van de gordel en draai tegelijkertijd de klemhendel **17** naar boven totdat deze op zijn plaats klikt.
Voorzichtig! Het schoudergedeelte **16** van de gordel mag uitsluitend worden vastgeklemd met de gordelklem **18** die zich aan de kant van het gordelslot **13** bevindt.

- ✘ Draai de draaigreep **9** linksom en trek de steunpoot **6** zo ver uit, dat deze stevig op de vloer van de auto staat.
Voorzichtig! De steunpoot **6** mag nooit los in de lucht hangen of door andere voorwerpen worden ondersteund. Zorg er echter voor dat de steunpoot **6** het kinderzitje niet van de zitting tilt.

- ✘ Duw de verstelgreep **10** omhoog en schuif de zitkuip **11** weer naar achteren.
Tip! U kunt het kinderzitje natuurlijk ook gebruiken in de ruststand (zie 5).
- ✘ Trek aan het kinderzitje om te controleren of het stevig is ingebouwd.

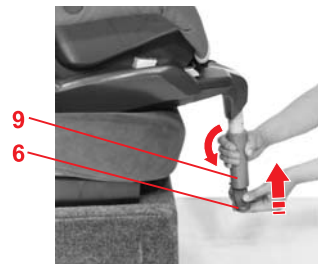

3.5 Демонтаж с 3-точечным ремнем



- ✎ Поверните кнопку регулировки **9** против часовой стрелки и снова сдвиньте опору **6**.
- ✎ Потяните вверх регулировочную ручку **10** и сместите детское сиденье **11** вперед в исходное положение 9 (см. 5.).
- ✎ Откройте замок автомобильного ремня **13**.
- ✎ Возьмите диагональный ремень **16** темно-красной направляющей ремня **40** и рывком потяните за него.
- ✎ Откройте теперь пряжку ремня **18**.
- ✎ Вытащите автомобильный ремень из направляющих ремня.
- ✎ Откиньте опору **6** с нижней стороны сиденья **12**.

3.6 Теперь детское автомобильное сиденье с 3-точечным ремнем установлено правильно



! Для гарантии безопасности Вашего ребенка убедитесь в том, что...

- детское сиденье надежно закреплено в автомобиле,

3.5 Afmontering med 3-punkt-sele



- ✎ Drej håndtaget **9** mod urets retning, og skub støttebenet **6** helt sammen igen.
- ✎ Skub indstillingshåndtaget **10** op, og træk autostolen **11** frem til hvilestilling (se 5).
- ✎ Åbn bilens selelås **13**.
- ✎ Tag diagonalselen **16** i den mørkerøde seleføring **40** og træk i den med et kort ryk.
- ✎ Åbn nu seleklemmen **18**.
- ✎ Træk bilens sele ud af seleføringerne.
- ✎ Klap støttebenet **6** op på undersiden af stolen **12**.

3.6 Sådan er autostolen monteret rigtigt med bilens 3-punkt-sele



! Kontrollér for en sikkerheds skyld følgende...

- autostolen skal være fast monteret i bilen,
- bilens sele skal være stram og ikke snoet.

3.5 Uitbouw met driepuntsgordel



- ✎ Draai de draaigreep **9** linksom en schuif de steunpoot **6** weer volledig in.
- ✎ Duw de verstelgreep **10** omhoog en trek de zitkuip **11** naar voren in de ruststand (zie 5).
- ✎ Open het gordelslot **13**.
- ✎ Neem het schoudergedeelte **16** van de gordel in de donkerrode gordelgeleider **40** vast en trek hier met een korte ruk aan.
- ✎ Open nu de gordelklem **18**.
- ✎ Haal de autogordel uit de gordelgeleiders.
- ✎ Klap de steunpoot **6** tegen de onderzijde van het onderstel van de zitting **12**.

3.6 Zo is het kinderzitje met de driepuntsgordel juist ingebouwd



! Controleer voor de veiligheid van uw kind of...

- het autokinderzitje stevig in de auto is ingebouwd,
- de autogordel strak is gespannen en niet is verdraaid,

RUS

Инструкция по эксплуатации

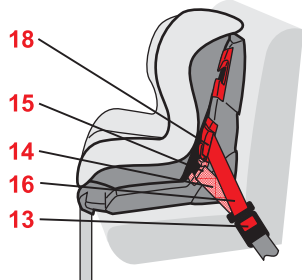

- автомобильный ремень натянут и не скручен,
- поясной ремень **14** проходит через обе ярко-красные направляющие ремня **15**,
- диагональный ремень **16** зафиксирован только с помощью темно-красной пряжки ремня **18**, расположенной со стороны замка автомобильного ремня **13**,

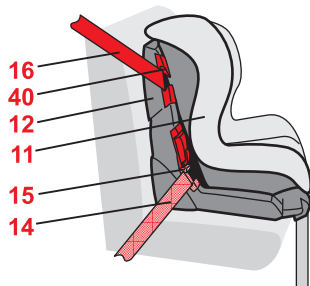

- диагональный ремень **16** проходит через темно-красную направляющую ремня **40**, которая расположена с противоположной стороны от замка автомобильного ремня **13**,



- язычки замка и замок ремня **13** автомобильного ремня **не** находятся в направляющих ремня **15** детского сиденья,

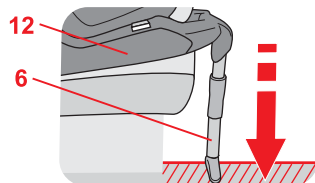

- опора **6** надежно упирается в пол автомобиля, не приподнимая детское сиденье над плоскостью сиденья.

DK

Brugsvejledning

- hofteselen **14** skal gå gennem begge de lyserøde seleføringer **15**,
- diagonalselen **16** må kun være sat fast med den mørkerøde seleklemme **18**, som er på siden af bilselens lås **13**,

- diagonalselen **16** skal løbe gennem den mørkerøde seleføring **40**, som er på den modsatte side af bilselens lås **13**,

- låsetungen og bilens selelås **13** må **ikke** ligge i autostolens seleføringer **15**.

- støttebenet **6** skal stå sikkert på køretøjets bund uden at løfte autostolen fra sædet.

NL

Gebruiksaanwijzing

- het heupgedeelte van de gordel **14** door de twee lichtrode gordelgeleiders **15** loopt,
- het schoudergedeelte **16** van de gordel uitsluitend is vastgeklemd met de donkerrode gordelklem **18** die zich aan de kant van het gordelslot **13** bevindt,

- het schoudergedeelte **16** van de gordel door de donkerrode gordelgeleider **40** loopt die zich aan de tegenoverliggende zijde van het gordelslot **13** bevindt,

- de gesp en het slot **13** van de autogordel **niet** in de gordelgeleiders **15** van het autokinderzitje liggen,

- de steunpoot **6** stevig op de vloer van de auto staat zonder het kinderzitje van de zitting te tillen.

4. Обеспечение безопасности ребенка

⚠ Для защиты Вашего ребенка

- В принципе, действует следующее правило: Чем плотнее прилегает ремень к телу ребенка, тем выше его безопасность.
- Никогда не оставляйте ребенка в установленном в автомобиле детском сиденье без присмотра.
- Применение детского сиденья на заднем сиденье автомобиля: Передвиньте переднее сиденье вперед настолько, чтобы ребенок не касался ногами спинки переднего сиденья (Опасность травмирования!).
- Пластмассовые части детского сиденья нагреваются на солнце. **Внимание!** Ребенок может при этом получить ожоги. Защитите детское сиденье, если оно не используется в данный момент, от интенсивного солнечного излучения.
- Позволяйте ребенку входить и выходить только со стороны тротуара.
- Облегчите длительные поездки остановками, на которых ребенок сможет дать волю своему стремлению двигаться.

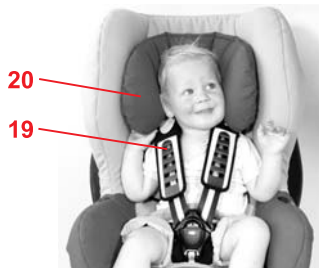

4.1 Подгонка подголовника

Правильно отрегулированный подголовник **20** обеспечивает ребенку оптимальную посадку в детском сиденье.

- Подголовник **20** должен быть установлен так, чтобы плечевые ремни **19** лежали на уровне плеч ребенка или несколько выше.

4. Sådan sikres barnet

⚠ Beskyt barnet

- Generelt gælder: Jo tættere selen sidder mod barnets krop, jo større er sikkerheden.
- Lad aldrig barnet være uden opsyn, når det sidder i autostolen i bilen.
- Anvendelse på bagsædet: Ryk forsædet så langt frem, at barnet ikke kan nå forsædets ryglæn med fødderne (fare for tilskadekomst).
- Autostolens plastdele opvarmes, når solen skinner på dem. **Forsigtig!** Pas på, at barnet ikke brænder sig. Beskyt autostolen mod kraftigt sollys, når den ikke er i brug.
- Lad kun barnet stige ind og ud af bilen til fortoressiden.
- Hold regelmæssigt pauser under længere ture, så barnet har mulighed for at bevæge sig.

4.1 Tilpasning af hovedstøtten

En korrekt indstillet hovedstøtte **20** giver barnet optimal støtte i autostolen.

- Hovedstøtten **20** skal indstilles, så skulderselerne **19** er i barnets skulderhøjde eller lidt over.

4. Uw kind vastzetten

⚠ Ter bescherming van uw kind

- In principe geldt: Hoe beter de gordel op het lichaam van uw kind aansluit, hoe groter de veiligheid.
- Laat uw kind nooit zonder toezicht in het kinderzitje in de auto achter.
- Gebruik op de achterbank: Schuif de voorstoel zo ver naar voren dat de voeten van uw kind de rugleuning van de voorstoel niet raken (verwondingsgevaar).
- De kunststofdelen van het kinderzitje worden heet in de zon. **Voorzichtig!** Uw kind kan zich hieraan verbranden. Bescherm het kinderzitje, wanneer dit tijdelijk niet wordt gebruikt, tegen intensieve zonnestraling.
- Laat uw kind alleen in- en uitstappen aan de zijde van het trottoir.
- Houd tijdens lange ritten regelmatig pauzes zodat u tegemoetkomt aan de bewegingsdrang van uw kind.

4.1 De hoofdsteun afstellen

Een juist afgestelde hoofdsteun **20** zorgt voor een optimale ondersteuning van uw kind in het autokinderzitje.

- De hoofdsteun **20** moet zo worden afgesteld, dat de schoudergordels **19** zich op schouderhoogte van uw kind of iets hierboven bevinden.

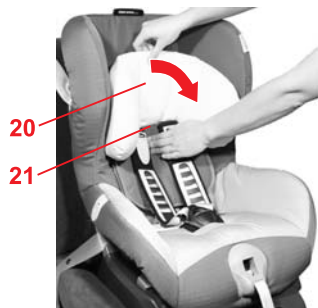

Отрегулировать высоту подголовника **20** в соответствии с ростом ребенка можно следующим образом:

- ✧ Ослабьте ремни насколько это возможно (см. 4.2).
- ✧ Откиньте подголовник **20** вперед. Теперь регулятор подголовника **21** деблокирован.



- ✧ Установите подголовник **20** на нужную высоту плечевого ремня.
- ✧ Откиньте подголовник **20** снова назад к детскому сиденью **11**, чтобы снова заблокировать регулятор подголовника **21**.

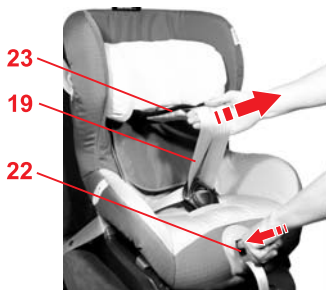

4.2 Ослабьте ремни

- ✧ Нажмите на кнопку регулировки натяжения **22** и вытяните оба плечевых ремня **19** одновременно вперед. **Внимание!** Не допускается тянуть за плечевые подкладки **23**.

Hovedstøtens højde **20** tilpasses barnets størrelse på følgende måde:

- ✧ Løsn selerne så meget som muligt (se 4.2).
- ✧ Vip hovedstøtten **20** fremad. Nu er hovedstøtte-indstillingen **21** låst op.

- ✧ Flyt hovedstøtten **20** til den rigtige skulderselsøjde.
- ✧ Klap hovedstøtten **20** tilbage igen til autostolen **11** så hovedstøtte-indstillingen **21** låses igen.

4.2 Løsn selerne

- ✧ Tryk på justeringsknappen **22**, og træk samtidig de to skulderseler **19** fremad. **Forsigtig!** Træk ikke i skulderpolstringerne **23**.

U kunt de hoogte van de hoofdsteun **20** als volgt op de lichaamsgrootte van uw kind afstellen:

- ✧ Maak de gordels zover mogelijk los (zie 4.2).
- ✧ Klap de hoofdsteun **20** naar voren. Nu is de hoofdsteunverstelling **21** ontgrendeld.

- ✧ Schuif de hoofdsteun **20** op de juiste schoudergordelhoogte.
- ✧ Klap de hoofdsteun **20** weer tegen de zitkuip **11** aan om de hoofdsteunverstelling **21** weer te vergrendelen.

4.2 De gordels lossen maken

- ✧ Druk op de verstelknop **22** en trek de beide schoudergordels **19** tegelijkertijd naar voren. **Voorzichtig!** Trek niet aan de schouderkussentjes **23**.



4.3 Пристегивание ребенка ремнями

- ✧ Ослабьте плечевые ремни. (см. пункт 4.2)
- ✧ Откройте замок ремня **24** (нажав на красную кнопку).
- ✧ Введите язычки замка **25** в резиновые крепления **26**.
- ✧ Усадите ребенка в детское сиденье.
- ✧ Снова извлеките язычки замка **25**.

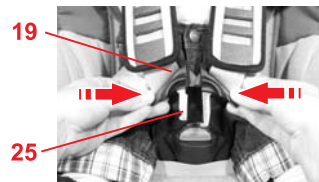

- ✧ Направьте плечевые ремни **19** вверх плеч ребенка. **Внимание!** Не допускать скручивания или перестановки плечевых ремней **19**.
- ✧ Сведите оба язычка замка **25** друг с другом...

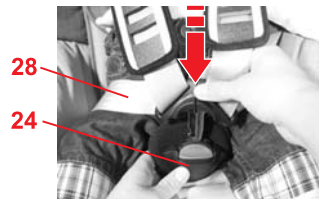

- ✧ ... и зафиксируйте их с щелчком в замке ремня **24**. **ЩЕЛК!**
- ✧ Натяните ремни так, чтобы они плотно прилегали к телу ребенка. (см. пункт 4.4) **Внимание!** Поясные ремни **28** должны проходить через паховый гиб ребенка как можно ниже.

4.3 Fastspænding af barnet

- ✧ Løsn skulderselerne. (se 4.2)
- ✧ Luk selelåsen **24** op (tryk på den røde knap).
- ✧ Sæt låsetungerne **25** ind i holdegummiet **26**.
- ✧ Sæt barnet i autostolen.
- ✧ Tag låsetungerne **25** ud igen.

- ✧ Læg skulderselerne **19** over barnets skuldre. **Forsigtig!** Skulderselerne **19** må ikke snos, og der må ikke byttes om på dem.
- ✧ Sæt de to låsetunger **25** sammen...

- ✧ ...og lad dem gå i hak i selelåsen **24** (skal kunne høres). **KLIK!**
- ✧ Stram selerne, så de ligger tæt ind til barnets krop. (se 4.4) **Forsigtig!** Hofteselerne **28** skal sidde så tæt på barnets lysken som muligt.

4.3 De gordel bij uw kind omdoen

- ✧ Maak de schoudergordels wat losser (zie 4.2)
- ✧ Open het gordelslot **24** (druk op de rode knop).
- ✧ Steek de gespdelen **25** in de bevestigingsrubbers **26**.
- ✧ Plaats uw kind in het autokinderzitje.
- ✧ Maak de gespdelen **25** weer los.
- ✧ Leid de schoudergordels **19** over de schouders van uw kind. **Voorzichtig!** Verdraai de schoudergordels **19** niet en wissel deze ook niet om.
- ✧ Breng de beide gespdelen **25** bij elkaar...
- ✧ ...en klik deze hoorbaar in het gordelslot **24** vast. **KLIK!**
- ✧ Trek de gordels aan tot deze strak om het lichaam van uw kind zitten. (zie 4.4) **Voorzichtig!** De heupgordels **28** moeten zo laag mogelijk over de liezen van uw kind lopen.

4.4 Натяжение ремней



- ✂ Тяните за конец ремня **36**, пока бегунок ремня **35** не издаст щелчок.
Полезный совет! Конец ремня вытягивать максимально прямо.

- ✂ Разровняйте плечевые накладки **23**.
- ✂ Потяните за плечевые ремни **19**, чтобы удостовериться, что ремень прилегает равномерно.
- ✂ Еще раз до щелчка потяните за конец ремня **36**.

4.5 Проверка безопасности ребенка



Для гарантии безопасности Вашего ребенка убедитесь в том, что...

- ремни детского сиденья плотно прилегают к телу ребенка, не стесняя его,
- плечевые ремни **19** правильно отрегулированы,
- ремни **не** перекручены,
- язычки замка **25** зафиксированы в замке ремня **24**,
- плечевые подкладки **23** правильно прилегают к телу.

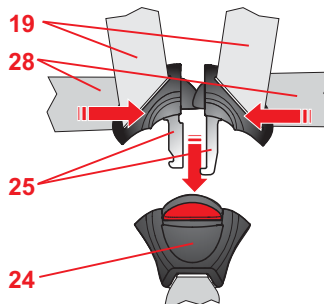
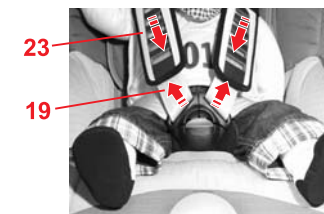

4.4 Stramning af selerne



- ✂ Træk i selens ende **36**, indtil der kan høres et tydeligt klik fra seleindstillingen **35**.
Tip! Træk selens ende ud så lige som muligt.

- ✂ Træk skulderpolstringerne **23** glatte igen.
- ✂ Træk i skulderselerne **19** for at kontrollere, at selerne sidder ens i begge sider.
- ✂ Træk i selens ende **36** igen, indtil der kan høres et klik.

4.5 Sådan sikres barnet korrekt



Kontrollér for en sikkerheds skyld følgende...

- autostolens seler skal sidde tæt ind til barnets krop uden at sidde for stramt,
- skulderselerne **19** skal være korrekt indstillet,
- selerne må **ikke**være snoede,
- låsetungerne **25** skal være i hak i selelåsen **24**,
- skulderpolstringerne **23** skal sidde tæt til kroppen.

4.4 De gordel strakker maken



- ✂ Trek aan het uiteinde van de gordel **36** tot u in de gordelinsteller **35** een duidelijke klik hoort.
Tip! Trek het uiteinde van de gordel als het kan recht uit.

- ✂ Trek de schouderkussentjes **23** weer glad.
- ✂ Trek aan de schoudergordels **19** om ervoor te zorgen dat de gordels gelijkmatig aansluiten.
- ✂ Trek nogmaals aan het uiteinde van de gordel **36** tot u een klik hoort.

4.5 Zo is uw kind goed beveiligd



Controleer voor de veiligheid van uw kind of...

- de gordels van het autokinderzitje nauwsluitend zitten zonder uw kind echter te beknellen,
- de schoudergordels **19** juist zijn afgesteld,
- de gordels **niet** zijn verdraaid,
- de gespdelen **25** in het gordelslot **24** zijn vastgeklikt,
- de schouderkussentjes **23** vast tegen het lichaam aanliggen.



5. Исходное положение сиденья

Вы можете наклонить сиденье назад следующим образом:

☞ Потяните вверх регулировочную ручку **10** и сместите детское сиденье **11** вперед.

Внимание! Детское сиденье **11** должно надежно фиксироваться в любом положении. Потяните за детское сиденье **11** и проверьте надежность фиксации.

6. Инструкция по уходу за сиденьем



Для сохранения защитной функции сиденья

- При дорожно-транспортном происшествии в результате столкновения или наезда на препятствие со скоростью свыше 10 км/ч в детском сиденье могут возникнуть повреждения, которые не всегда видны невооруженным глазом. Обязательно замените повреждённое детское сиденье. Утилизацию повреждённого сиденья следует производить согласно предписаниям (см. пункт 7).
- Регулярно проверяйте все важные детали на предмет отсутствия повреждений. Убедитесь в том, что детали механической конструкции функционируют безупречно.

- Следите за тем, чтобы сиденье не было зажато между жесткими деталями конструкции автомобиля (двери, направляющие сидений и т.д.) или повреждено.
- Поврежденное сиденье (например, в результате падения) в обязательном порядке должно быть передано изготовителю для проверки.

5. Autostolens hvilestilling

Sådan vippes autostolen tilbage:

☞ Stil indstillingshåndtaget **10** op, og træk autostolen **11** fremad. **Forsigtig!** Autostolen **11** skal sidde i hak ligegyldigt hvilken position, den er i. Træk i autostolen **11** for at kontrollere, om den er gået i hak.

6. Anvisninger til vedligeholdelse



Bevarelse af autostolens beskyttende virkning

- Ved uheld med en kollisionshastighed på over 10 km/t kan autostolen have taget skade, uden at det kan ses. Udskift omgående denne autostol. Bortskaf den efter reglerne (se 7).
- Kontroller med jævne mellemrum, at ingen af de vigtige dele har taget skade. Kontrollér, at de mekaniske komponenter fungerer efter hensigten.
- Pas på, at autostolen ikke kommer i klemme mellem hårde bildele (f.eks. bildøren, glideskinnerne osv.) og på denne måde beskadiges.
- Autostole, som er blevet beskadiget (f.eks. fordi de er faldet ned), skal altid efterses af producenten.

5. Ruststand van het autokinderzitje

Zo kantelt u de zitkuip naar achteren:

☞ Duw de verstelgreep **10** omhoog en trek de zitkuip **11** naar voren. **Voorzichtig!** De zitkuip **11** moet in elke positie op zijn plaats klikken. Trek aan de zitkuip **11** om te controleren of deze is vastgeklekt.

6. Onderhoudshandleiding



Voor het behoud van de beschermende werking

- Bij ongevallen waarbij de botssnelheid hoger dan 10 km/u is, kan het autokinderzitje beschadigd raken, hoewel de beschadigingen niet altijd zichtbaar hoeven te zijn. Vervang in zo'n geval het kinderzitje altijd. Voer het zitje volgens de geldende voorschriften af (zie 7).
- Controleer alle belangrijke onderdelen regelmatig op beschadiging. Zorg ervoor dat de mechanische componenten vlekkeloos functioneren.
- Zorg ervoor dat het autokinderzitje niet tussen harde delen (portier, stoelrail, etc) klem komt te zitten en beschadigd raakt.
- Laat een autokinderzitje dat beschadigd is (bijv. als dit is gevallen) altijd door de fabrikant controleren.

6.1 Уход за замком ремня

От функционирования замка ремня существенно зависит безопасность сиденья. Неисправности замка ремня в большинстве случаев возникают вследствие его загрязнения:

Неисправность

- При нажатии красной кнопки язычки замка выскакивают с задержкой.
- Язычки замка не фиксируются (каждый раз выталкиваются снова).
- Язычки замка вставляются без слышимого щелчка.
- Смыкание язычков замка происходит с торможением (как в вязкой среде).
- Замок ремня открывается с большим трудом.

Устранение неисправности

Чтобы замок ремня снова работал исправно, его следует промыть, действуя следующим образом:

1. Демонтаж замка ремня
 - ✎ Ослабьте ремни (см. пункт 4.2).
 - ✎ Откройте текстильную застежку на перемещаемой подкладке **29** и снимите ее.
 - ✎ Установите детское сиденье в исходное положение (см. пункт 5.)
 - ✎ Проденьте металлическую

6.1 Pleje af selelåsen

En velfungerende selelås bidrager væsentligt til sikkerheden. Evt. fejlfunktioner (se nedenfor) skyldes som regel snavs:

Funktionsfejl

- Låsetungerne er meget længe om at springe ud, når der trykkes på den røde knap.
- Låsetungerne går ikke i hak (hopper ud igen).
- Låsetungerne går i hak uden tydeligt "klik".
- Låsetungerne møder modstand (som om de trykkes ned i en dej).
- Der skal bruges mange kræfter på at åbne selelåsen.

Modforanstaltning

Sådan vaskes selelåsen, så den fungerer fejlfrit igen:

1. Afmonter selelåsen
 - ✎ Løsn selerne (se 4.2).
 - ✎ Åbn velcrobåndet ved skridtpolstringen **29** og tag det af.
 - ✎ Indstil autostolen til hvileposition (se 5.)
 - ✎ Skub metalpladen **30**, som forbinder selelåsen **24** med autostolen, på højkant gennem

6.1 Het gordelslot onderhouden

Een goed werkend gordelslot is van wezenlijk belang voor de veiligheid. Problemen met het gordelslot zijn meestal het gevolg van verontreinigingen:

Probleem met het gordelslot

- Als op de rode knop wordt gedrukt, komen de gespdelen slechts langzaam uit het slot.
- De gespdelen kunnen niet meer worden vastgeklikt (schieten weer los).
- Er is geen duidelijk klik hoorbaar als de gespdelen worden vastgeklikt.
- De gespdelen lopen bij het vastklikken aan (hiervoor is meer kracht dan gebruikelijk nodig).
- Het gordelslot kan alleen met grote krachtsinspanning worden geopend.

Oplossing

Het gordelslot kan als volgt worden gereinigd zodat dit weer vlekkeloos functioneert:

1. Bouw het gordelslot uit.
 - ✎ Maak de gordels losser (zie 4.2).
 - ✎ Open de klittenbandsluiting van de gordelslothes **29** en verwijder deze.
 - ✎ Zet het autokinderzitje in de ruststand (zie 5.)
 - ✎ Schuif de metalen plaat **30**

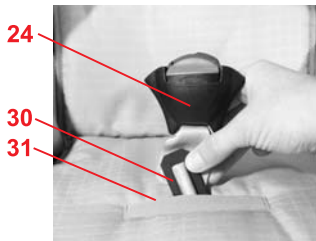

пластинку **30**, при помощи которой замок ремня **24** закреплен на сиденье, ребром через паз для ремня **31**.

2. Промывание замка ремня

✎ Положите замок ремня **24**, по меньшей мере, на 1 час в теплую воду с моющим средством. Затем промойте его и хорошо просушите.

3. Монтаж замка ремня

✎ Проденьте металлическую пластинку **30** сверху вниз ребром через паз для ремня **31** в чехле и **через сиденье**. Потяните с силой за замок ремня **24**, чтобы **проверить его крепление**.

✎ Закрепите перемещаемую прокладку **29**.

Неисправность

- Язычки **25** не вставляются в замок ремня **24**.

Устранение неисправности

✎ Нажмите на красную кнопку, чтобы разблокировать замок ремня **24**.

6.2 Очистка

Вы должны проследить за тем, чтобы использовался только оригинальный запасной чехол фирмы Britax/RÖMER, поскольку этот чехол представляет собой существенную часть конструкции сиденья. Запасной чехол можно приобрести в специализированной

seleslidsen **31**.

2. Vask af seleslås

✎ Læg seleslåsen **24** i blød i varmt vand og opvaskemiddel i mindst 1 time. Skyl låsen grundigt, og læg den til tørring.

3. Montering af seleslås

✎ Skub metalpladen **30** på højkant oppefra og ned gennem seleslidsen **31** i betrækket **og gennem autostolen**.

Træk kraftigt i seleslåsen **24** og kontroller, om den er spændt **ordentligt fast**.

✎ Fastgør skridtpolstringen **29**.

Funktionsfejl

- Låsetungerne **25** kan ikke føres ind i seleslåsen **24**.

Modforanstaltning

✎ Tryk på den røde knap for at låse seleslåsen **24** op.

6.2 Rengøring

Der må kun benyttes originale Britax/RÖMER-reservebetræk til autostolen, da disse udgør en vigtig del af hele systemets funktion. Reservebetræk kan købes i specialforretninger eller hos ADAC (tysk autoklub, svarer til FDM).

waarmee het gordelslot **24** aan de zitkuip is bevestigd met de smalle kant door de gordelsleuf **31**.

2. Reinig het gordelslot.

✎ Leg het gordelslot **24** minimaal 1 uur in warm water met afwasmiddel. Spoel het slot vervolgens uit en laat dit goed drogen.

3. Bouw het gordelslot in.

✎ Schuif de metalen plaat **30** met de smalle kant van boven naar beneden door de gordelsleuf **31** in de bekleding **en door de zitkuip**. Trek hard aan het gordelslot **24** om de **bevestiging te controleren**.

✎ Bevestig de gordelslothes **29**.

Probleem met het gordelslot

- De gespdelen **25** kunnen niet meer in het gordelslot **24** worden vastgeklikt.

Oplossing

✎ Druk op de rode knop om het gordelslot **24** te ontgrendelen.

6.2 Reiniging

Gebruik uitsluitend een originele bekleding van Britax/RÖMER, aangezien de bekleding van wezenlijk belang is voor de werking van het systeem. Losse bekleding is verkrijgbaar bij de vakhandel en bij filialen van de ADAC (de Duitse ANWB).

торговле или в ADAC (Автомобильный клуб ФРГ).

 Запрещается эксплуатация детского сиденья **без чехла**.

- **Чехол** можно снимать и стирать в стиральной машине в щадящем режиме при температуре 30°C с использованием нейтрального моющего средства. Пожалуйста, соблюдайте указания по стирке, приведенные на этикетке чехла. При стирке с температурой выше 30°C материал чехла может полинять. Не разрешается отжим чехла в центрифуге, а также его сушка в электрической сушилке (ткань может отслоиться от набивки).
- **Пластмассовые детали** можно промывать в мыльном растворе. **Запрещается** применять сильнодействующие моющие средства (например, растворители).
- **Ремни** можно промывать в теплом мыльном растворе. **Внимание!** Никогда не отделяйте язычки замка **25** от ремней.
- **Плечевые накладки 23** можно протереть теплым мыльным раствором. **Внимание!** Плечевые накладки **23** уменьшают риск получения травм Вашим ребёнком при аварии. Пользуйтесь детским автосиденьем только при наличии этих плечевых накладок **23**.

 Autostolen må **ikke benyttes uden betræk**

- **Betrækket** kan aftages og vaskes ved 30°C skåneprogram i vaskemaskinen med vaskemiddel til finvask. Følg anvisningerne på betrækkets vaskemærke. Hvis betrækket vaskes ved varmere temperaturer end 30°C, kan farverne løbe ud. Betrækket må ikke centrifugeres, og det må under ingen omstændigheder tørres i tørretumbleren (stoffet kan løsne sig fra polstringen).
- **Plastdelene** tørres af med sæbevand. **Undgå** brug af stærke rengøringsmidler (f.eks. opløsningsmidler).
- **Selerne** kan tørres af med lunkent sæbevand. **Forsigtig!** Fjern aldrig låsetungerne **25** fra selerne.
- **Skulderpolstringerne 23** kan vaskes af med lunkent sæbevand. **Forsigtig!** Skulderpolstringerne **23** reducerer risikoen for, at dit barn kommer til skade ved en ulykke. Brug kun autostolen sammen med disse skulderpolstringer **23**.

 Het autokinderzitje mag **niet zonder bekleding** worden gebruikt.

- De **bekleding** kan worden verwijderd en in de wasmachine worden gewassen met een fijnwasprogramma op 30°C en een fijnwasmiddel. Let op de aanwijzingen op het wasetiket van de bekleding. Als de bekleding op meer dan 30 °C wordt gewassen, verkleurt de stof mogelijk. De bekleding mag niet worden gecentrifugeerd of in een elektrische wasdroger worden gedroogd (hierdoor kan de stof van de vulling losraken).
- De **kunststofdelen** kunnen met een zeepoplossing worden gereinigd. Gebruik **geen** bijtende middelen (zoals oplosmiddelen).
- De **gordels** kunnen met een lauwarme zeepoplossing worden gereinigd. **Voorzichtig!** De gespdelen **25** mogen nooit van de gordels worden losgemaakt.
- De **schouderkussentjes 23** kunnen met een lauwarme zeepoplossing worden gereinigd. **Voorzichtig!** De schouderkussentjes **23** verlagen de kans op verwondingen bij uw kind bij een ongeval. Gebruik het autokinderzitje uitsluitend met deze schouderkussentjes **23**.

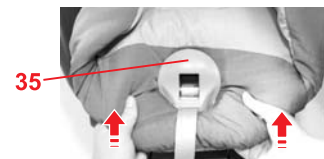
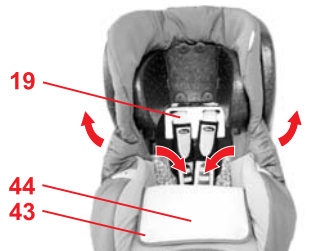
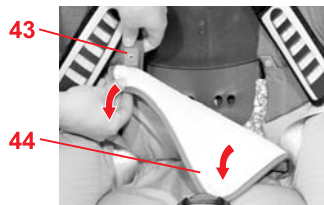

6.3 Снятие чехла

- ✎ Ослабьте ремни насколько это возможно (см. 4.2).
- ✎ Откройте замок ремня **24** (нажав на красную кнопку).
- ✎ Откройте текстильную застежку на перемещаемой подкладке **29** и снимите ее.
- ✎ Установите подголовник **20** в самое нижнее положение (см. 4.1).
- ✎ Снимите чехол подголовника **20**.

- ✎ Откройте кнопки **43** слева и справа задней части **44** чехла.

- ✎ Откиньте заднюю часть **44** чехла на сиденье.
- ✎ Проденьте ремни через прорези чехла.
- ✎ Отцепите эластичную кайму чехла под краем сиденья.

- ✎ Натяните чехол на накладку снизу **35** регулятора ремня.

6.3 Aftagning af betrækket

- ✎ Løsn selerne så meget som muligt (se 4.2).
- ✎ Åbn selelåsen **24** (tryk på den røde knap).
- ✎ Åbn velcrobåndet ved skridtpolstringen **29** og tag den af.
- ✎ Flyt hovedstøtten **20** til den nederste position (se 4.1).
- ✎ Tag betrækket til hovedstøtten **20** af.

- ✎ Åbn betrækkets trykknapper **43** til venstre og højre på rygdelen **44**.

- ✎ Klap betrækkets rygdæl **44** ned på sædet.
- ✎ Træk selerne gennem åbningen i betrækket.
- ✎ Tag den elastiske kant på betrækket af autostolens kant.

- ✎ Træk betrækket nedfra og op over seleindstillingens afblænding **35**.

6.3 De bekleding verwijderen

- ✎ Maak de gordels zover mogelijk los (zie 4.2).
- ✎ Open het gordelslot **24** (druk op de rode knop).
- ✎ Open de klittenbandsluiting van de gordelslothes **29** en verwijder deze.
- ✎ Schuif de hoofdsteun **20** in de laagste stand (zie 4.1).
- ✎ Verwijder de bekleding van de hoofdsteun **20**.
- ✎ Open de drukknoppen **43** links en rechts op het rugdeel **44** van de bekleding.

- ✎ Klap het rugdeel **44** van de bekleding op de zitting.
- ✎ Schuif de gordels door de uitsparing in de bekleding.
- ✎ Maak de elastische zoomrand onder de rand van de zitkuip los.

- ✎ Trek de bekleding van onderen af over de afdekking van de gordelinsteller **35**.

RUS

Инструкция по эксплуатации

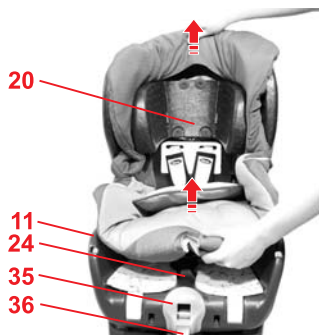

- ✘ Вытяните замок ремня **24** и конец ремня **36** из чехла.
- ✘ Потяните чехол немного вверх и наденьте его затем поверх подголовника **20**.

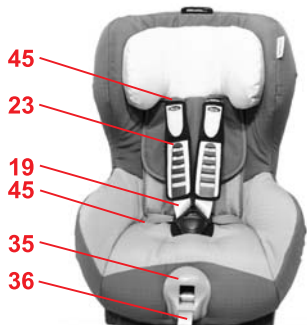

6.4 Надевание чехла

- ✘ Все описанные операции следует выполнить в обратной последовательности согласно 6.3.
- ✘ **Внимание!** Убедитесь в том, что ремни не запутаны и правильно вложены в пазы для ремня **45** в чехле.

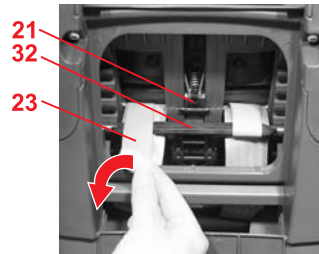

6.5 Демонтаж ремней

- ✘ Снимите чехол (см. пункт 6.3).
- ✘ Откройте карман для инструкции по эксплуатации.
- ✘ Откиньте подголовник **20** вперед.
- ✘ Петли ремня плечевых подкладок **23** переместите с перемычки **32** регулятора подголовника **21** вниз.

DK

Brugsvejledning

- ✘ Tag selelåsen **24** og seleenden **36** ud af betrækket.
- ✘ Træk betrækket et stykke op, og træk det med udskæringen over hovedstøtten **20**.

6.4 Påsætning af betrækket

- ✘ Gå frem i omvendt rækkefølge som beskrevet under 6.3.
- ✘ **Forsigtig!** Sørg for, at selerne ikke er snoede, og at de er lagt rigtigt ind i seleslidsen **45**.

6.5 Afmontering af selerne

- ✘ Træk betrækket af (se 6.3).
- ✘ Åbn rummet til brugsvejledningen.
- ✘ Vip hovedstøtten **20** fremad.
- ✘ Skub skulderpolstringernes selestropper **23** fra mellemstykket **32** til hovedstøtte-indstillinger **21** ned.

NL

Gebruiksaanwijzing

- ✘ Trek het gordelslot **24** en het uiteinde van de gordel **36** uit de bekleding.
- ✘ Trek de bekleding een stukje omhoog en trek deze vervolgens met de opening over de hoofdsteun **20**.

6.4 De bekleding bevestigen

- ✘ Ga gewoon in de omgekeerde volgorde zoals beschreven in 6.3 te werk.
- ✘ **Voorzichtig!** Zorg ervoor dat de gordels niet verdraaid zijn en op de juiste wijze in de gordellussen **45** zijn gestoken.

6.5 Uitbouw van de gordels

- ✘ Maak de bekleding losser (zie 6.3).
- ✘ Open het vakje voor de gebruiksaanwijzing.
- ✘ Klap de hoofdsteun **20** naar voren.
- ✘ Schuif de gordellussen van de schouderkussentjes **23** van de overbrugging **32** van de hoofdsteunverstelling **21** omlaag.

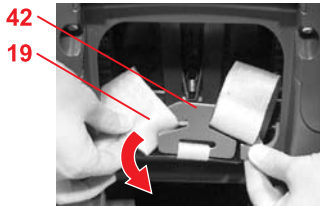

✎ Вытяните плечевые ремни **19** из соединительного элемента **42**. **Внимание!** Вытянутый соединительный элемент **42** не должен свешиваться до нижней части сиденья.

✎ Зафиксируйте соединительный элемент **42** в выемке в крышке кармана для инструкции по эксплуатации.

✎ Tag skulderselerne **19** ud af forbindelsesdelen **42**. **Forsigtig!** Den aftagne forbindelsesdel **42** må ikke falde ned i sædets underdel.

✎ Klips forbindelsesdelen **42** fast i fordybningen på låget til brugsvejledningens rum.

✎ Maak de schoudergordels **19** los van het verbindingsstuk **42**. **Let op!** Laat het losgemaakte verbindingsstuk **42** niet in het onderstel van de zitting glijden.

✎ Klik het verbindingsstuk **42** vast in de uitsparing in het deksel van het vakje voor de gebruiksaanwijzing.

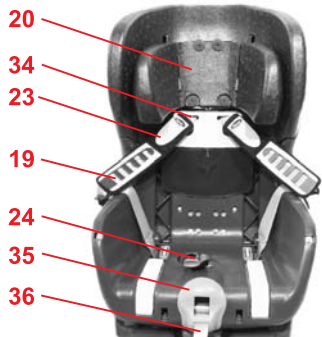

✎ Вытяните плечевые ремни **19** и петли ремня плечевых подкладок **23** из пазов для ремня **34**.

✎ Снимите плечевые подкладки **23** с плечевых ремней **19**.

✎ Træk skulderselerne **19** og skulderpolstringernes selestropper **23** ud af seleslidserne **34**.

✎ Træk skulderpolstringerne **23** af skulderselerne **19**.

✎ Trek de schoudergordels **19** en de gordellussen van de schouderkussentjes **23** uit de gordelsleuven **34**.

✎ Trek de schouderkussentjes **23** van de schoudergordels **19**.

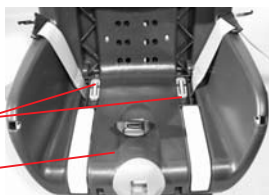

✎ Вытащите металлический элемент **37**, с помощью которого ремень снизу крепится к **11** сиденью.

✎ Træk metaldelen **37**, som selen er fastgjort med på siddeskålen **11** ud.

✎ Trek het metalen deel **37** waarmee de gordel aan de zitkuip **11** is bevestigd los.

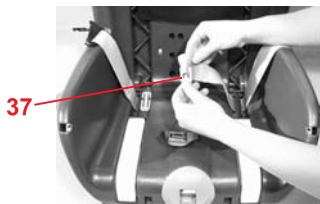

✎ Отодвиньте петлю ремня на короткой стороне металлического элемента **37** и отцепите его.

✎ Теперь можно снять ремни.

✎ Skub selestropperne på den korte side af metaldelen **37** tilbage, og tag dem ud.

✎ Nu kan selerne tages af.

✎ Schuif de gordellus aan de korte kant van het metalen deel **37** af en maak deze los.

✎ De gordels kunnen nu worden verwijderd.

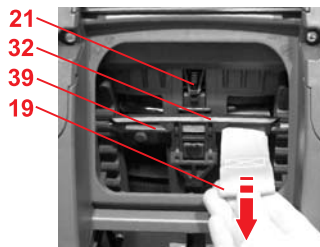
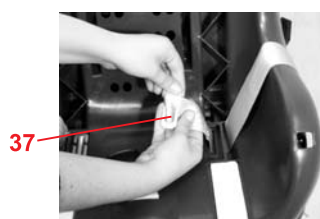
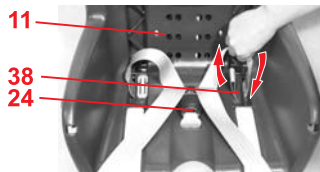

6.6 Монтаж ремней

- ✎ Зафиксируйте язычки **25** в замке ремня **24** (см. пункт 4.3).
- ✎ Проденьте теперь длинную петлю ремня в наружный боковой паз **38** детского сиденья **11**.
Внимание! Не допускать скручивания ремней.
- ✎ Введите металлический элемент **37** в длинную петлю ремня (сначала длинной, а затем короткой стороной металлического элемента **37**).
- ✎ Подтягивайте ремень до тех пор, пока металлический элемент **37** не будет находиться непосредственно в углублении сиденья **11**.
- ✎ Снова откройте замок ремня **24**.
- ✎ Наденьте плечевые подкладки **23** на плечевые ремни **19**.
- ✎ Проденьте плечевые ремни **19** в пазы для ремня **34**.
Внимание! Не допускать перекручивания или перепутывания ремней.
- ✎ Проденьте плечевые ремни **19** между поворотным стержнем **39** и перемычкой **32** регулятора **21** подголовника.

6.6 Montering af selerne

- ✎ Lad låsetungerne **25** gå i hak i selelåsen **24** (se 4.3).
- ✎ Nu skal de lange selestropper sættes i den yderste sideåbning **38** på siddeskålen **11**.
Forsigtig! Selerne må ikke sno sig.
- ✎ Sæt metaldelen **37** ind i den lange selestrop (først den lange og så den korte side af metaldelen **37**).
- ✎ Træk i selen, indtil metaldelen **37** ligger lige i siddeskålens fordybning **11**.
- ✎ Åbn selelåsen **24** igen.
- ✎ Sæt skulderpolstringerne **23** på skulderselerne **19**.
- ✎ Sæt skulderselerne **19** ind i seleslidsen **34**.
Forsigtig! Selerne må ikke snos, og der må ikke byttes om på dem.
- ✎ Træk skulderselerne **19** ind mellem vendepinden **39** og mellemstykket **32** til hovedstøtte-indstillingen **21**.

6.6 Inbouw van de gordels

- ✎ Klik de gespdelen **25** in het gordelslot **24** vast (zie 4.3).
- ✎ Schuif nu de lange gordellus door de buitenste zijgleuf **38** van de zitkuip **11**.
Let op! Verdraai de gordels niet.
- ✎ Bevestig het metalen deel **37** in de lange gordellus (schuif eerst de lange en vervolgens de korte kant van het metalen deel **37** door de lus).
- ✎ Trek aan de gordel tot het metalen deel **37** precies in de uitsparingen in de zitkuip **11** ligt.
- ✎ Open het gordelslot **24** weer.
- ✎ Schuif de schouderkussentjes **23** over de schoudergordels **19**.
- ✎ Schuif de schoudergordels **19** door de gordelsleuven **34**.
Let op! Verdraai de schoudergordels niet en wissel deze ook niet om.
- ✎ Schuif de schoudergordels **19** tussen de keerstang **39** en de overbrugging **32** van de hoofdsteunverstelling **21** door.

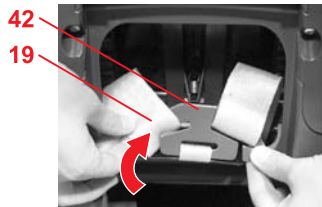

- ✎ Снова извлеките соединительный элемент **42** из выемки в крышке отделения для инструкции по эксплуатации.
- ✎ Снова заправьте плечевые ремни **19** в соединительный **42** элемент.

- ✎ Klips forbindelsesdelen **42** fast i fordybningen på brugsvejledningens låg igen.
- ✎ Sæt skulderselerne **19** ind i forbindelsesdelen **42** igen.

- ✎ Maak het verbingsstuk **42** weer los uit de uitsparing in het deksel van het vakje voor de gebruiksaanwijzing.
- ✎ Bevestig de schoudergordels **19** weer aan het verbingsstuk **42**.

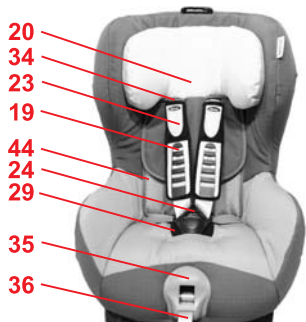

- ✎ Проденьте петли ремней плечевых накладок **23** в пазы для ремня **34**.
- ✎ Откиньте подголовник **20** вперед.

- ✎ Sæt skulderpolstringernes selestropper **23** ind i seleslidsen **34**.
- ✎ Vip hovedstøtten **20** fremad.

- ✎ Schuif de gordellussen van de schouderkussentjes **23** door de gordelsleuven **34**.
- ✎ Klap de hoofdsteun **20** naar voren.

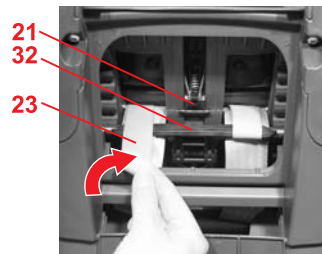

- ✎ Петли ремня плечевых подкладок **23** переместите на перемычку **32** регулятора подголовника **21**.
- ✎ Натяните ремни (см. пункт 4.4).
- ✎ Закройте карман для инструкции по эксплуатации.

- ✎ Sæt skulderpolstringernes selestropper **23** op på mellemstykket **32** til hovedstøtteindstillingen **21**.
- ✎ Stram selerne (se 4.4).
- ✎ Luk rummet til brugsvejledningen.

- ✎ Schuif de gordellussen van de schouderkussentjes **23** op de overbrugging **32** van de hoofdsteunverstelling **21**.
- ✎ Trek de gordels aan (zie 4.4).
- ✎ Sluit het vakje voor de gebruiksaanwijzing.

7. Указания по утилизации

Пожалуйста, соблюдайте предписания по утилизации, действующие в Вашей стране.

Утилизация упаковочных материалов	
	Контейнер для картона
Утилизация отдельных деталей	
Чехол	Прочие отходы, использование для регенерации тепла
Пластмассовые детали	согласно маркировке в предусмотренные для этого контейнеры
Металлические детали	Контейнер для металлолома
Лента ремня	Контейнер для полиэфирных материалов
Замок и язычок	Прочие отходы

8. Сиденья для детей старшего возраста

Автомобильные детские сиденья Britax/RÖMER	Проверка и разрешение на эксплуатацию согласно стандарту ECE R 44/04	
	Группа	Вес тела
KID	II + III	15 - 36 кг
KID plus	II + III	15 - 36 кг
KIDFIX	II + III	15 - 36 кг

7. Affaldsdeponering

Følg forskrifterne i dit land.

Deponering af emballagen	
	Container til pap
Deponering af enkeltdele	
Betræk	Restaffald, termisk forarbejdning
Plastdele	I containere i henhold til mærkningerne
Metaldele	Container til metal
Selebånd	Container til polyester
Lås & tunge	Restaffald

8. Stoleudvalg

Britax / RÖMER-autostol	Afrøvet og godkendt i henhold til ECE R 44/04	
	Gruppe	Kropsvægt
KID	II + III	15 - 36 kg
KID plus	II + III	15 - 36 kg
KIDFIX	II + III	15 - 36 kg

7. Instructies voor de afvoer

Houd u aan de in uw land geldende afvoerschriften.

Afvoer van de verpakking	
	Bij het oud papier
Afvoer van de afzonderlijke delen	
Bekleding	Huisvuil, thermische verwerking
Kunststof-delen	Overeenkomstig de aanduiding op het deel in de daarvoor bestemde container
Metalen delen	Container voor metaal
Gordels	Container voor polyester
Slot en gespdelen	Huisvuil

8. Zitjes voor grotere kinderen

Britax / RÖMER auto-kinderzitjes	Controle en goedkeuring conform ECE R 44/04	
	Groep	Lichaamsgewicht
KID	II + III	15 - 36 kg
KID plus	II + III	15 - 36 kg
KIDFIX	II + III	15 - 36 kg

9. Двухгодичная гарантия

На это автомобильное/ велосипедное детское сиденье/ детскую коляску мы предоставляем двухгодичную гарантию на отсутствие брака изготовления или дефектов материалов. Гарантийный срок исчисляется с даты покупки. Для подтверждения сохраняйте заполненный гарантийный талон, подписанный Вами формуляр контроля при покупке, а также торговый чек на весь период действия гарантийных обязательств.

При предоставлении рекламаций к сиденью должен быть приложен гарантийный талон. Гарантийные обязательства распространяются только на детские автомобильные/ велосипедные сиденья/детские коляски, с которыми обращались надлежащим образом, и которые были отправлены обратно в чистом и аккуратном виде.

Гарантийные обязательства не распространяются:

- на естественной износ, а также на повреждения, вызванные чрезмерной нагрузкой
- на повреждения, возникшие как следствие применения не по назначению или неправильной эксплуатации

Действует гарантия или нет?

Материалы: Все наши материалы отвечают строгим требованиям в отношении сохранения цвета под воздействием УФ-излучения. Несмотря на это, все материалы, подвергающиеся воздействию УФ-излучения, выцветают. При этом речь идет не о дефектах материалов, а о естественных признаках износа, на которые гарантийные обязательства не распространяются.

Замок: Неисправности замка в большинстве случаев вызваны загрязнением, которое можно удалить промыванием. В своих действиях руководствуйтесь, пожалуйста, настоящей инструкцией по эксплуатации.

В случаях, требующих предоставления услуг по гарантии, немедленно обращайтесь в специализированный магазин, продавший Вам этот товар. Там Вам будет оказана помощь словом и делом. При обработке рекламаций применяются нормы амортизации для конкретного изделия. Здесь мы обращаем Ваше внимание на общие условия сделки, с которыми можно ознакомиться у продавца.

Применение, уход и техническое обслуживание

При обращении с автомобильным/ велосипедным детским сиденьем/ детской коляской необходимо

9. 2 års garanti

Til disse stole til bilen/cyklen/ barnevognen yder vi 2 års garanti på fabrikations- eller materialefejl. Garantiperioden begynder den dag, produktet købes. Du bedes i hele garantiperioden opbevare det udfyldte garantibevis, udleveringsbeviset, som er underskrevet af dig samt købskvitteringen.

I forbindelse med evt. reklamationer skal garantibeviset vedlægges autostolen. Garantien ydes kun, hvis autostolen/cykelaustosten/ barnevognen er blevet behandlet med den fornødne omhu og returneres i ren og ordentlig stand.

Garantien dækker ikke:

- naturlig slitage samt skader, der er opstået som følge af for voldsom belastning.
- skader, der er opstået, fordi autostolen er blevet behandlet forkert eller anvendes i modstrid med det egentlige formål.

Garanti eller ej?

Stoffer: Alle vore stoffer opfylder meget strenge krav med hensyn til farvæghed i forhold til UV-stråler. Alligevel vil stoffernes farver falme, hvis de udsættes for UV-stråler. Der er her tale om normalt slid og ikke om materialefejl, og det er derfor ikke omfattet af garantien.

Lås: Hvis der konstateres funktionsfejl på seletåsen, skyldes det som regel snavs, der kan vaskes væk. Følg altid

9. 2 jaar garantie

Wij geven 2 jaar garantie op fabricage- en materiaalfouten in deze autokinderzitjes/fietskinderzitjes/ kinderwagens. De garantieperiode gaat in op de datum van aankoop. Bewaar om aanspraak op de garantie te kunnen maken de ingevulde garantietaal, de door u ondertekende overdrachtscontrole en het aankoopbewijs gedurende de gehele garantieperiode.

Bij het indienen van een garantieclaim dient het garantiebewijs met het kinderzitje te worden meegestuurd. De garantie is alleen van toepassing op autokinderzitjes/fietskinderzitjes/ kinderwagens waar juist mee is omgegaan en die in schone en goede staat worden teruggezonden.

Uitgesloten van garantie zijn:

- normale tekenen van slijtage en schade ten gevolge van overmatige belasting
- schade ten gevolge van onbedoeld of onjuist gebruik

Garantie of niet?

Stoffen: Al onze stoffen voldoen aan hoge eisen wat betreft kleurbestendigheid tegen UV-straling. Alle stoffen verbleken echter als deze aan UV-straling worden blootgesteld. Hierbij gaat het niet om materiaalfouten, maar om normale slijtageverschijnselen die van garantie zijn uitgesloten.

соблюдать инструкции по эксплуатации. Мы настоятельно обращаем Ваше внимание на то, что использоваться могут только оригинальные запасные части или принадлежности.

anvisningerne i betjeningsvejledningen.

Hvis du ønsker at gøre brug af garantien, bedes du henvende dig til en specialforretning. Her vil du blive vejledt af professionelle fagfolk. Ved reklamationer bruges der produktspecifikke afskrivningssatser. Vi gør i den forbindelse opmærksom på vores Almindelige Forretningsbetingelser, som du kan få udleveret hos forhandleren.

Anvendelse, pleje og vedligeholdelse

Autostolen til bilen/cyklen / barnestolen skal behandles i overensstemmelse med betjeningsvejledningen. Vi gør udtrykkeligt opmærksom på, at der kun må benyttes originalt tilbehør / reservedele.

Slot: Eventuele problemen met het slot zijn meestal het gevolg van verontreinigingen die kunnen worden verwijderd door het slot met water te reinigen. Houd u zich hierbij aan de instructies in uw gebruiksaanwijzing. Neem, als uw kinderzitje nog onder de garantie valt, onmiddellijk contact op met uw vakhandel. Hier wordt u met raad en daad terzijde gestaan. Bij de behandeling van garantieclaims worden productspecifieke afschrijvingsregels toegepast. Hiervoor verwijzen wij u naar de bij de vakhandel verkrijgbare algemene voorwaarden.

Gebruik, onderhoud en verzorging

Het autokinderzitje, fietskinderzitje of de kinderwagen moet overeenkomstig de gebruiksaanwijzing worden gebruikt en onderhouden. Wij wijzen er nadrukkelijk op dat uitsluitend originele accessoires en onderdelen mogen worden gebruikt.

10. Гарантийный талон / Формуляр контроля при покупке

Фамилия: _____

Адрес: _____

Почтовый индекс: _____

Город: _____

Телефон (с кодом страны, города): _____

Электронная почта: _____

Автомобильное/
велосипедное
детское сиденье /
детская коляска: _____

Номер артикула: _____

Цвет материала
(узор): _____

Принадлежности: _____

Дата покупки: _____

Покупатель
(подпись): _____

Продавец: _____

Формуляр контроля при покупке:

1. Комплектность проверено
в порядке

2. Функциональный
контроль

- Механизм
регулировки сиденья проверено
в порядке

- Регулировка ремней проверено
в порядке

3. Сохранность

- Контроль сиденья проверено
в порядке

- Контроль матерчатых
элементов проверено
в порядке

- Контроль
пластмассовых
деталей проверено
в порядке

Я проверил
автомобильное/
велосипедное детское
сиденье / детскую коляску и
удостоверился в том, что
сиденье передано мне в
полном комплекте, и что
все его функции действуют
в полном объеме.

Я получил достаточную
информацию об изделии и
его функциях перед
покупкой и принял к
сведению указания по
эксплуатации и
техническому
обслуживанию.

Штамп продавца

10. Garantibevis / udleveringskontrol

Navn: _____

Adresse: _____

Postnummer: _____

By: _____

Telefon (inkl. omr.-nr.): _____

E-mail: _____

Barnestol til bilen/
cyklen / barnevognen: _____

Artikelnummer: _____

Stoffarve (dessin): _____

Tilbehør: _____

Købsdato: _____

Køber (underskrift): _____

Forhandler: _____

Udleveringskontrol:

- | | | |
|----------------------------|--|---|
| 1. Fuldstændighed | <input type="radio"/> afprøvet i orden | <input type="radio"/> Jeg har afprøvet autostolen til bilen/cyklen/barnevognen og kontrolleret, at jeg har fået udleveret samtlige dele, og at stolen er fuldt funktionsdygtig. |
| 2. Funktionskontrol | | |
| - Justeringsmekanisme sæde | <input type="radio"/> afprøvet i orden | <input type="radio"/> Jeg har modtaget omfattende informationer om produktet og dets funktioner inden købet og taget pleje- og vedligeholdelsesanvisningerne til efterretning. |
| - Selejustering | <input type="radio"/> afprøvet i orden | |
| 3. Er stolen intakt | | |
| - Kontrol af sæde | <input type="radio"/> afprøvet i orden | |
| - Kontrol af stof | <input type="radio"/> afprøvet i orden | |
| - Kontrol af plastdele | <input type="radio"/> afprøvet i orden | |

Forhandlerens stempel

10. Garantiekaart/overdrachtscontrole

Naam: _____

Adres: _____

Postcode: _____

Plaats: _____

Telefoon (incl. netnummer): _____

E-mail: _____

Autokinderzitje/
fietskinderzitje/
kinderwagen: _____

Artikelnummer: _____

Kleur stof (dessin): _____

Accessoires: _____

Datum van aankoop: _____

Klant (handtekening): _____

Verkoper: _____

Overdrachtscontrole:

- | | | |
|---|--|---|
| <p>1. Volledigheid</p> | <p><input type="radio"/> gecontroleerd in orde</p> | <p><input type="radio"/> Ik heb het autokinderzitje/het fietskinderzitje/de kinderwagen gecontroleerd en mijzelf ervan overtuigd dat het zitje/de kinderwagen compleet en volledig functionerend aan mij is overgedragen.</p> |
| <p>2. Controle van de werking</p> <p>- Instelmechanisme zitje</p> <p>- Instelling gordel</p> | <p><input type="radio"/> gecontroleerd in orde</p> <p><input type="radio"/> gecontroleerd in orde</p> | <p><input type="radio"/> Ik heb voorafgaand aan de aankoop voldoende informatie over het product en de werking ervan gekregen en ben op de hoogte gesteld van de onderhouds- en verzorgingsvoorschriften.</p> |
| <p>3. Controleren op beschadigingen</p> <p>- Zitje controleren</p> <p>- Stoffen delen controleren</p> <p>- Kunststofdelen controleren</p> | <p><input type="radio"/> gecontroleerd in orde</p> <p><input type="radio"/> gecontroleerd in orde</p> <p><input type="radio"/> gecontroleerd in orde</p> | |

Stempel vakhandel